

ACO Drenaje para duchas



Qu**ART**z
ACO ShowerDrain

Coladeras lineales

QUA
INFRAESTRUCTURA

ACO

La coladera lineal diseñada para impresionar

Las coladeras lineales para ducha de la familia QuARTz ACO ShowerDrain inspiran un diseño creativo en tus baños. Las coladeras lineales suelen utilizarse en diseños tradicionales estilo sardinel, aunque están diseñadas para permitir la eliminación de barreras físicas en el piso del baño, para darle un toque más contemporáneo y estar a la vanguardia con los conceptos más modernos de diseño.

El sistema cuenta con una variedad de rejillas –diseñadas con distintos patrones– que se pueden remplazar fácilmente para darle una apariencia distinta a tu espacio.

También, se pueden añadir luces LED activadas por el flujo del agua, para crear una experiencia y sensación única en un momento tan íntimo como la ducha.

Calidad y funcionalidad

La alta calidad de sus componentes no se limita al diseño, materiales y acabados; también, se da una especial atención a los detalles del elemento, a su facilidad de manejo e instalación.

La diferencia está en los detalles

Los productos están diseñados para asegurar una larga vida de servicio. El terminado liso de las superficies garantiza un drenaje seguro e higiene en sus componentes. Los sellos, juntas y materiales están diseñados para proveer una baja emisión de ruido.

Diseño premiado y reconocido mundialmente

Las rejillas de acero inoxidable proveen de una vista insuperable para una estructura de drenaje, mientras que las opciones de canal ofrecen un alto desempeño y diseños acorde con el espacio, lo que lo convierte en un producto de alta calidad e inigualable apariencia.



reddot
design award
winner 2009



reddot
design award
winner 2013



product
design
award

2009



Coladera lineal con orilla lisa







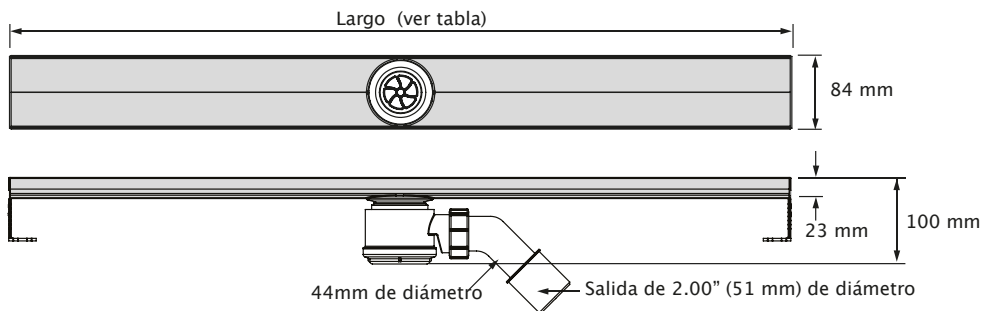

Características

- ◆ Salida vertical central de 2" de diámetro.
- ◆ Rangos de flujo:
 - A la entrada de la regadera: 0.4 lps (6.65 GPM)
 - Contra la pared: 0.6 lps (9.51 GPM)
- ◆ Ancho de canal: 84 mm (3.3")
- ◆ Acabado electro-pulido
- ◆ Diseñado para utilizarse con cople para membrana CPE
- ◆ Soportes plásticos para nivelación
- ◆ Luces LED que se activan con el flujo del agua (opcionales)



Relación de materiales

Diseño	Largo (mm)	Código	Peso kg	Ent. Pulg. Cuad.
	700	37445	1.13	-
	800	37446	1.17	-
	900	37447	1.35	-
	1000	37448	1.44	-
	1200	37449	1.67	-
	1400	37450	1.89	-
	700	37369	0.77	21.33
	800	37370	0.86	25.10
	900	37371	0.99	28.85
	1000	37372	0.90	31.36
	1200	37373	1.31	36.37
	1400	37417	1.53	41.38
	700	37408	0.77	17.13
	800	37409	0.86	19.00
	900	37410	0.99	21.48
	1000	37411	0.90	24.20
	1200	37412	1.31	29.00
	1400	37416	1.53	33.80
	700	37342	0.77	13.66
	800	37343	0.86	15.57
	900	37344	0.99	17.48
	1000	37345	1.13	19.39
	1200	37346	1.31	23.20
	1400	37413	1.53	27.01
	700	37359	0.77	15.39
	800	37360	0.86	17.71
	900	37361	0.99	20.03
	1000	37362	0.90	22.35
	1200	37363	1.31	26.68
	1400	37418	1.53	31.01
	700	37335	0.77	13.00
	800	37338	0.90	14.69
	900	37336	0.99	16.42
	1000	37334	1.13	18.10
	1200	37332	1.31	21.50
	1400	37419	1.49	24.90

Detalles de instalación

Las duchas con azulejo pueden requerir de la colocación previa de una membrana a prueba de agua, debajo de los azulejos y el concreto. QuARTz ACO ShowerDrain cuenta con varias alternativas que aseguran la compatibilidad con diferentes estructuras de piso.

Los detalles de instalación mostrados tienen la intención de proveer al instalador –y al diseñador, en su caso– de información que les permita identificar los procesos más comunes de preparación, instalación y construcción requeridos para instalar canales herméticos. También puede recibir el respaldo técnico de **AQUA Infraestructura** para brindarle la información específica para su proyecto en particular.

La siguiente secuencia comprende las acciones más comunes cuando se habilita una coladera lineal:

1. Habilite una caja en el área de la regadera con concreto, según sus necesidades. Puede auxiliarse del diagrama de la parte superior derecha.
2. Coloque el borde superior del canal ligeramente debajo del nivel de piso terminado; se puede auxiliar ajustando los soportes plásticos a la altura deseada.
3. Conecte el tubo de salida **A**.
4. Vierta concreto **B** en la caja que habilitó previamente hasta el nivel requerido para recibir el azulejo. Considere una pendiente hacia la coladera de alrededor del 1%.
5. Instale el sistema de impermeabilización o membrana líquida **C** asegurándose de cubrir por completo el concreto y la pestaña del canal de la ducha.
6. Coloque el pegazulejo según las necesidades de la superficie.
7. Coloque el azulejo y selle las juntas **D**.
8. Instale la rejilla en canal y ¡LISTO! Su ducha contará de hoy en adelante con un toque de distinción y elegancia.

